

Basic classic

No. 2947

Bedienungsanleitung
Instruction manual • Mode d'emploi
Istruzioni d'uso • Instrucciones para el servicio
Инструкция по эксплуатации
操作说明书 • 取扱説明書 • 사용 설명서



216638 26112014 / B

Made in Germany

Renfert

Ideas for dental technology

Basic classic

No. 2947

РУССКИЙ

1. Введение.....	1
1.1 Используемые символы.....	1
2. Безопасность.....	2
2.1 Применение, соответствующее назначению.....	2
2.2 Применение, не соответствующее назначению.....	2
2.3 Условия окружающей среды, гарантирующие безопасную эксплуатацию.....	2
2.4 Указания по технике безопасности.....	2
2.5 Допущенный персонал.....	3
2.6 Исключение ответственности.....	3
3. Описание продукта.....	3
3.1 Общие положения.....	3
3.2 Конструкционные и функциональные элементы.....	3
3.3 Объем поставки.....	4
3.4 Принадлежности.....	4
4. Ввод в эксплуатацию.....	4
4.1 Установка.....	4
4.2 Подсоединение педали.....	4
4.3 Подсоединение сжатого воздуха.....	5
4.4 Подключение к электросети.....	5
4.5 Поключение к вытяжке.....	5
4.6 Настройка рабочего давления.....	5
4.7 Настройка рабочего давления.....	5
4.7.1 Допущенные струйные средства.....	5
5. Обслуживание.....	5
5.1 Указания.....	6
5.2 Холодная силанизация в пескоструйном аппарате.....	6
6. Чистка / уход.....	6
6.1 Чистка внутреннего пространства.....	6
6.2 Конденсат.....	6
6.3 Замена струйного сопла.....	6
6.4 Чистка дозирующего сопла.....	6
6.5 Защитный щиток подсветки.....	6
6.6 Запчасти.....	6
6.7 Указания по отправке.....	7
7. Устранение неисправностей.....	7
8. Технические характеристики.....	7
9. Гарантия.....	8
10. Утилизация прибора.....	8
10.1 Указание по утилизации для стран ЕС.....	8

RU

1. Введение

1.1 Используемые символы

В этой инструкции или непосредственно на аппарате Вы найдете символы со следующим значением:



Опасность

Имеется непосредственная опасность травм. Соблюдайте положения сопроводительных документов!



Электрическое напряжение

Имеется опасность в связи с электрическим напряжением.



Внимание

При невыполнении указания существует опасность поломки прибора.



Указание

Полезный совет, облегчающий работу с прибором.



Внимание!

Пользоваться защитными очками.



Аппарат соответствует положениям соответствующих директив ЕС.



Аппарат соответствует положениям директивы 2002/96/EG (WEEE - Директива ЭЭО).

Дальнейшие символы объясняются по мере их применения.

2. Безопасность



Проинструктируйте обслуживающий персонал о сфере применения, возможных опасностях при эксплуатации и обслуживании аппарата.

Эта инструкция постоянно должна находиться в распоряжении обслуживающего персонала.

2.1 Применение, соответствующее назначению

Пескоструйные аппараты *Basic* используются в стоматологических лабораториях для удаления остатков паковочных масс, окислов с литья и для обработки поверхностей.

Применяется также и для распаковки прессованной керамики и для струйной обработки керамических жевательных поверхностей.

2.2 Применение, не соответствующее назначению

С этим продуктом разрешается использовать только принадлежности и запчасти, поставленные или допущенные к эксплуатации фирмой Renfert GmbH. Использование других принадлежностей или запчастей может отрицательно повлиять на безопасность прибора, стать причиной получения тяжелых травм, может нанести вред окружающей среде или привести к повреждению продукта.

2.3 Условия окружающей среды, гарантирующие безопасную эксплуатацию

Безопасная эксплуатация этого аппарата гарантирована при следующих условиях окружающей среды:

- во внутренних помещениях,
- на высоте до 2.000 м над уровнем моря,
- при температуре окружающей среды 5-40°C [41-104°F] *),
- при максимальной относительной влажности 80% при 31°C [87,8°F], с линейным убыванием до 50% относительной влажности при 40°C [104°F] *),
- при питании от сети, если колебания напряжения не более 10% от номинального.
- при степени загрязнения 2,
- при категории перенапряжения II.

*) При 5-30°C [41-86°F] прибор может эксплуатироваться при влажности воздуха до 80%. При температурах 31-40°C [87,8-104°F] влажность воздуха должна пропорционально убывать, чтобы обеспечить готовность к эксплуатации (например, при 35°C [95°F] = 65% влажность воздуха, при 40°C [104°F] = 50% влажность воздуха). При температурах свыше 40°C [104°F] прибор эксплуатировать нельзя.

2.4 Указания по технике безопасности

- ▶ Если аппарат эксплуатируется не в соответствии с данной инструкцией по эксплуатации, предусмотренная безопасность не гарантирована.
- ▶ Аппарат можно эксплуатировать только с сетевым кабелем, имеющим типичную для данной страны штекерную систему. Необходимое в противном случае переоборудование может производиться только специалистом-электриком.
- ▶ Сетевая вилка должна быть легкодоступной.
- ▶ Регулярно проверяйте соединительные провода (напр. сетевой кабель), шланги и корпус (напр. пленочная клавиатура) на наличие признаков повреждения (напр. перегибы, трещины, пористость) или старения. Запрещается дальнейшая эксплуатация приборов с поврежденными соединительными проводами, шлангами или частями корпуса или прочими неисправностями! Отсоедините сетевой штекер и защитите прибор от повторного включения! Опасность травмирования!
- ▶ Опасность получения травм!
При применении неразрешенных принадлежностей имеется опасность получения травм. Использовать только оригинальные детали производства фирмы Renfert
- ▶ Обратите внимание на положения инструкций профессиональных страховых союзов по предупреждению несчастных случаев!
- ▶ Перед выполнением операций по уходу отключить аппарат от сети сжатого воздуха.
- ▶ При работе с бачком (заполнение, чистка, уход) пользуйтесь защитными очками для защиты Ваших глаз.
- ▶ Остатки песка на уплотнении проводят к нарушению герметичности и преждевременному износу уплотнения. После заполнения почистить резьбу и уплотнение, а крышку плотно завернуть рукой.
- ▶ НЕ ИСПОЛЬЗУЙТЕ чистящие средства, содержащие растворители или дезинфицирующие вещества.
- ▶ Растворители и поверхностно-активные вещества могут привести к образованию микротрещин в пластмассе (опасность взрыва!). Чистить бачок и крышку только путем вытирания сухой салфеткой. Не надклеивайте бачки и не приклеивайте наклейки.
- ▶ Крышку бачка не отвинчивать до тех пор, пока давление не будет спущено.
- ▶ Регулярно контролируйте бачки и крышки бачков на наличие повреждений, в сомнительных случаях их необходимо заменить.
- ▶ Неплотно закрытые крышки бачков могут взрывообразно раскрываться. Есть опасность травмирования из-за отлетающих деталей и вырывающейся струи песка.
- ▶ Никогда не пользуйтесь пескоструйкой без подходящей вытяжки или соответствующих средств личной защиты, потому что это может быть опасно для здоровья. Вид вытяжки должен соответствовать возникающей при пескоструйной обработке пыли. Обязательно следуйте нормам EN 60335-2-69, приложение AA или запросите компетентные власти.
- ▶ При ненадлежащей эксплуатации существует опасность травмирования глаз и кожи.
- ▶ Никогда не направляйте струю песка на глаза или незащищенную кожу!

- ▶ Не следует проводить обработку при открытом смотровом стекле!
- ▶ Осторожно: Разлетающиеся частицы при отсутствии защиты могут травмировать глаза. При работе с прибором пользуйтесь защитными очками!
- ▶ Не нажимайте на педаль, если подключен лишь провод сжатого воздуха. Еще свободный шланг может закрутиться вокруг себя, из-за чего имеется опасность травм.
- ▶ Соблюдение государственных правил в отношении повторной процедуры проверки безопасности электрооборудования ложится на ответственность пользователя.
В Германии это BGV (BG регулирования (здоровье и безопасность на рабочем месте)) A3 в связи со стандартной нормой VDE 0701-0702.

2.5 Допущенный персонал

Эксплуатация аппарата разрешается исключительно по достижении 14-летнего возраста. К обслуживанию и эксплуатации аппарата допускаются лишь лица, прошедшие соответствующий инструктаж. Ремонт, не описанный в данной инструкции, может производиться только специалистом-электриком и специализированными предприятиями.

2.6 Исключение ответственности

Renfert GmbH отклоняет все претензии по возмещению ущерба и гарантийным услугам в следующих случаях:

- ▶ прибор использовался в иных, нежели описанных в инструкции, целях.
- ▶ прибор подвергался каким-либо изменениям – кроме описываемых в инструкции по эксплуатации.
- ▶ прибор был отремонтирован неавторизованной службой сервиса или были использованы неоригинальные запчасти Renfert.
- ▶ Прибор, несмотря на видимые дефекты безопасности эксплуатируется и далее.
- ▶ продукт подвергался механическому воздействию (ударам) или ронялся.
- ▶ применялись принадлежности или расходный материал, которые не были поставлены или допущены фирмой Renfert GmbH.

RU

3. Описание продукта

3.1 Общие положения

Пескоструйные аппараты *Basic* используются в стоматологических лабораториях для удаления остатков паковочных масс, окислов с литья и для обработки поверхностей.

Basic classic имеется в двух вариантах: с одним струйным бачком или с двумя. Аппарат, имеющий один бачок, можно дооснастить до двухбачкового при помощи дополнительного бачка (см. принадлежности).

3.2 Конструкционные и функциональные элементы

- | | | |
|----------------------------------------------|---------------------------------------|--------------------------------|
| 1 Манжеты | 8 Манометр | 16 Педаль (А) |
| 2 Донная решетка | 9 Смотровое стекло | 17 Подключение сжатого воздуха |
| 3 Переключатель бачков (вариант с 2 бачками) | 10 Наконечник | 18 Смесительная камера |
| 4 Розетка прибора | 11 Шланг для сжатого воздуха | 19 Патронный фильтр |
| 5 Выключатель | 12 Сетевой кабель | 20 Вытяжная труба |
| 6 Крышка бачка | 13 педаль | 21 Водоотделитель |
| 7 Регулятор давления | 14 Струйный бачок | 21а Вентиль водоотделителя |
| | 15 Педаль (В) | |
| | 15-1 Педаль (В) (вариант с 1 бачками) | |



рис. 1

3.3 Объем поставки

- 1 *Basic classic*
- 1 педаль
- 1 комплект для подключения
- 1 инструкция по эксплуатации с приложениями
- 1 сетевой кабель

3.4 Принадлежности

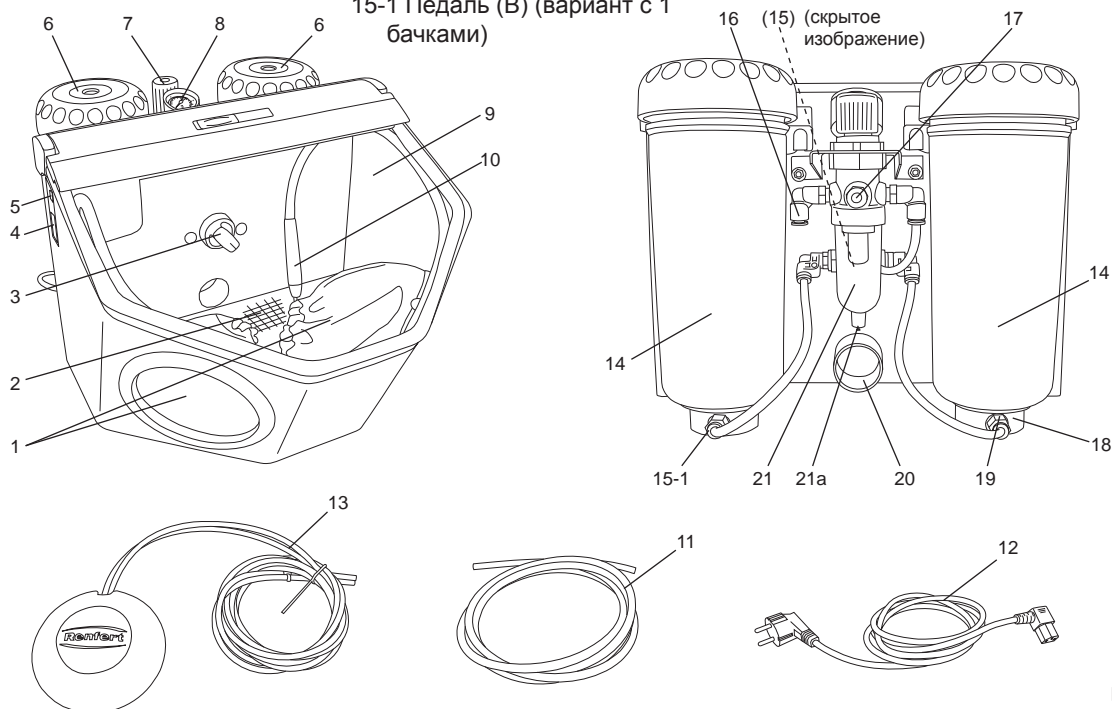
Дополнительные резервуары

2947-0050 *Basic classic* Дополнительные резервуары 25-70 мкм

2947-0250 *Basic classic* Дополнительные резервуары 70-250 мкм

Песок

Собра Aluoxid (оксид алюминия)

1594-1105	25 мкм [500 mesh], белого цвета канистра 5 кг
1594-1205	50 мкм [270 mesh], белого цвета канистра 5 кг
1594-2220	50 мкм [270 mesh], белого цвета ведро 20 кг
1584-1005	90 мкм [170 mesh], белого цвета канистра 5 кг
1583-1005	110 мкм [150 mesh], белого цвета канистра 5 кг
1583-1020	110 мкм [150 mesh], белого цвета ведро 20 кг
1587-1005	125 мкм [115 mesh], розового цвета канистра 5 кг
1587-1020	125 мкм [115 mesh], розового цвета ведро 20 кг
1585-1005	250 мкм [60 mesh], белого цвета канистра 5 кг
1585-1020	250 мкм [60 mesh], белого цвета ведро 20 кг

Перлы Rolloblast

1594-1305	50 мкм [400-200 mesh] канистра 5 кг
1594-2312	50 мкм [400-200 mesh] канистра 12,5 кг
1589-1005	100 мкм [170-100 mesh] канистра 5 кг

Сопла

Круглые сопла

90002-1203	0,4 мм [0,0158 дюйма]
90003-3213	0,65 мм [0,0256 дюйма]
90002-1204	0,8 мм [0,0315 дюйма]
90003-3211	1,0 мм [0,0394 дюйма]
90003-3214	1,2 мм [0,0473 дюйма]
90002-1205	1,4 мм [0,0552 дюйма]
90002-1206	2,0 мм [0,0788 дюйма]

прорезанные сопла

90003-1739 1,5 x 3,5 мм [0,0591 x 0,1379 дюйма]

4. Ввод в эксплуатацию

4.1 Установка

Для установки выберите стабильную, нескользкую поверхность.

4.2 Подсоединение педали

- Вынуть из струйной камеры педаль.
- Вставьте обозначенный буквой „А“ конец шланга (13) до упора в штуцер „А“ (16) пескоструйного аппарата.
- Вставьте обозначенный буквой „В“ конец шланга (13) до упора в штуцер „В“ пескоструйного аппарата.

2 бачками: (15)

1 бачками: (15-1, рис. 1)

При введении шлангов следует преодолеть легкое сопротивление.



рис. 2

4.3 Подсоединение сжатого воздуха.

- Шланг для сжатого воздуха (11) вставить до упора в гнездо (17). При этом будет ощущаться легкое сопротивление.
- Для присоединения к сети сжатого воздуха выбрать из приложенного комплекта подходящую муфту и надеть ее на другой конец шланга.
- Произвести подключение к сети сжатого воздуха.

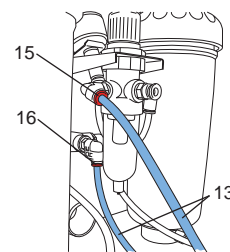

рис. 3

4.4 Подключение к электросети

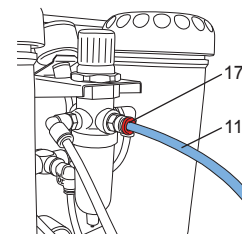

Удостоверьтесь в том, что напряжение, указанное на типовой табличке, совпадает с напряжением сети.

- Вставить сетевой кабель (12) в розетку прибора (4).
- Вставьте сетевую вилку в розетку.



рис. 4

4.5 Подключение к вытяжке

- Отсасывающий шланг вытяжки насадить на трубу (20).
- Если вытяжка оснащена автоматикой включения: штепсельную вилку пескоструйного аппарата вставить в розетку вытяжки.

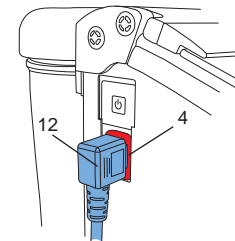

рис. 5

4.6 Настройка рабочего давления

- Нажать педаль.
- При помощи регулятора давления (7) установить соответствующее давление струи (1-6 бар /14,5-87 psi). Индикация давления производится на манометре (8). У аппаратов с двумя бачками давление устанавливается для обоих бачков.

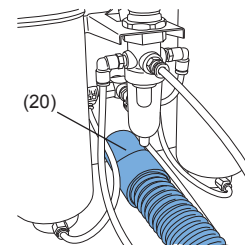

рис. 6

4.7 Настройка рабочего давления



Внимание: Никогда не следует нажимать на педаль в процессе наполнения песка.



При открытии струйных бачков несмотря на индикацию давления они находятся под давлением только тогда, когда Вы нажимаете педаль.

- Заполнить песком только до максимальной отметки. (Утолщение корпуса бачки ниже резьбы).
- Закрыть крышку бачка.



Перед тем как закрыть бачки обязательно очистите резьбу на крышке и бачке от остатков песка.



Внимание: крышку бачка отвинчивать без перекоса.

Используйте всегда только чистый и сухой песок соответствующего зернения (см. принадлежности).

Теперь Ваш пескоструйный аппарат готов к работе.



рис. 7

4.7.1 Допущенные струйные средства

- Cobra (Renfert GmbH)
- Rolloblast (Renfert GmbH)
- ROCATEC (3M ESPE)

Использование струйных средств других производителей разрешается, если зернистость, размер и форма зерен, степень чистоты соответствуют вышеназванным материалам.

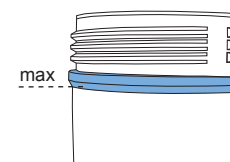
При использовании других струйных средств фирма Renfert GmbH не предоставляет гарантии в отношении функциональности и длительности службы приборов.

5. Обслуживание

- Включить освещение (5).



В случае поврежденной или неисправной пленочной клавиатуры необходимо прекратить эксплуатацию прибора и отправить его на ремонт! При удалении пленки существует опасность поражения электрическим током!

- При помощи переключателя (3, рис.1) выбрать бачок (вариант с 2 бачками).



При выборе бачка на педаль не нажимать

- Взять наконечник струйного шланга выбранного бачка (обратите внимание на цветовую маркировку).
- Нажать педаль (13, рис.1)

Песок подается все время, пока нажимается педаль.



рис. 8

5.1 Указания

Плоская струйная очистка с помощью щелевых сопел:

90003-1739 1,5 x 3,5 мм [0,059 x 0,138 дюйма]

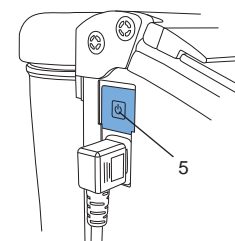
При струйной очистке стеклокерамики – соблюдайте указания производителя.

5.2 Холодная силанизация в пескоструйном аппарате

Пескоструйные аппараты серии Basic производства Renfert эксклюзивно рекомендуются компанией 3M ESPE для использования с

ROCATEC™. Эту систему следует применять, если необходимо получить адгезивное соединение композитов с дентальным материалом (металл, пластмасса, керамика, керамика на основе оксида циркония).

Преимущество: слой наносится без нагрева, термические нагрузки на металлические каркасы и тем самым опасность деформации исключены. Все аппараты серии Basic могут быть использованы для ROCATEC™ благодаря ре-гулярной и однородной подаче песка.

6. Чистка / уход



Перед проведением чистки или работ по техническому уходу:

- ▶ выключить прибор и извлечь вилку из розетки.
- ▶ Отсоединить прибор от системы подачи сжатого воздуха.

6.1 Чистка внутреннего пространства

- НЕ ИСПОЛЬЗУЙТЕ чистящие средства, содержащие растворители или дезинфицирующие вещества (использование например, мыльный раствор).
- Удалить перфорированный лист, пропылесосить струйную камеру.
- Чистить бачок и крышку только путем вытирания сухой салфеткой.



рис. 9

6.2 Конденсат

- Контроль улавливателя воды (21).
- Спуск воды через клапан (21a).



рис. 10

6.3 Замена струйного сопла

- Монтаж: см. приложение к принадлежностям.

6.4 Чистка дозирующего сопла

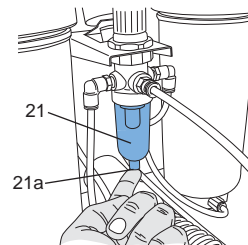
Посторонние вещества и влажный струйный песок могут закупорить дозирующее сопло смесительной камеры.

Для чистки дозирующее сопло демонтируется с помощью прилагаемого инструмента и монтируется вновь после чистки.

- Полностью откачать содержимое струйного бачка
- Дозирующее сопло вытянуть с помощью инструмента (рис. 11)
- Очистить дозирующее сопло (например, продуть)
- Снова вставить дозирующее сопло



рис. 11



Дозирующее сопло перед монтажом должно быть полностью сухим!

- У струйных бачков 25-70 мкм необходимо отрегулировать положение дозирующего сопла (рис. 12)!

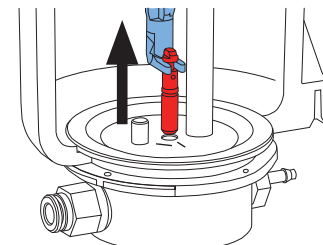

смотри также инструкцию „Чистка дозирующего сопла“



рис. 12

6.5 Защитный щиток подсветки

Со временем защитный щиток подсветки может стать матовым.

Этот щиток можно заказать в качестве запасной части.

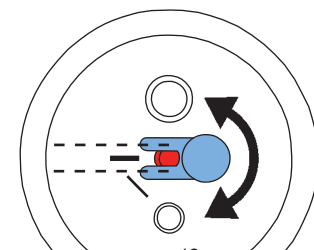
6.6 Запчасти

Номера быстроизнашивающихся деталей и запчастей смотрите пожалуйста в списке запчастей в конце инструкции по эксплуатации.

Сериальный номер, дата изготовления и тип аппарата указаны на типовой табличке.

6.7 Указания по отправке

- Все струйные бачки опорожнить.
- Заказать фирменную упаковку Renfert (Tel. +49 7731 8208-383)

По адресу www.renfert.com в рубрике «Beratung/Reparaturservice» мы предлагаем Вам формуляр для отправки.

7. Устранение неисправностей

Неполадки	Причина	Устранение
Нет воздуха и песка.	<ul style="list-style-type: none"> Сопло на наконечнике закупорено. Соединительные шланги педали перегнуты. Переключатель бачков в промежуточном положении. 	<ul style="list-style-type: none"> Отвинтить сопло от наконечника и продуть. Шланг без сопла продуть, нажав на педаль. Проверить и скорректировать соединительные шланги. Повернуть переключатель до ощутимого попадания в канавку.
Только воздух и нет песка / Мало песка.	<ul style="list-style-type: none"> Дозировочное сопло смесительной камеры забито загрязненным или влажным струйным песком 	<ul style="list-style-type: none"> Чистка дозирующего сопла, смотри раздел 6.4
Только воздух и нет песка / Мало песка.	<ul style="list-style-type: none"> Комбинация фильтров смесительной камеры закупорена. Песок грязный или влажный. 	<ul style="list-style-type: none"> Заменить патронный фильтр (19 / рис. 1), (гаечный ключ на 14 мм). Песок заменить.
Аппарат работает бесперерывно.	<ul style="list-style-type: none"> Педаль подключена неправильно. Неисправна вентиль педаль. 	<ul style="list-style-type: none"> Проверить и скорректировать подключение педали. Заменить педаль.
Лампа не горит.	<ul style="list-style-type: none"> Сетевой кабель не подключен. Неисправна подсветка. 	<ul style="list-style-type: none"> Подключить сетевой кабель. Заменить лампу (ремонтный сервис) или см. список запасных частей.
Сжатый воздух выходит из педали.	<ul style="list-style-type: none"> Пневматические шланги подключены неправильно. 	<ul style="list-style-type: none"> Поменять подключение.
Педаль не включается.	<ul style="list-style-type: none"> Нет давления на подключении сжатого воздуха. Пневматические шланги сжаты. 	<ul style="list-style-type: none"> Проверить провода сжатого воздуха или компрессор. Шланги проложить заново.
Шланги педали невозможно удалить с прибора.	<ul style="list-style-type: none"> Соединение не разблокировано (рис. 2). 	<ul style="list-style-type: none"> С усилием нажмите на кольцо со стороны шланга и с силой потяните шланги.

RU

8. Технические характеристики

Рабочее давление:	1 - 8 бар [14,5 - 116 psi]
Давление подключения внешнее:	5 - 8 бар [73 - 116 psi]
Расход воздуха:	98 л/мин. при 6 барах [87 psi]
Сетевое напряжение:	230 V, 50/60 Hz 100-120 V, 50/60 Hz
Потребляемая /расходуемая мощность подсветки:	16 W
Длина кабеля:	2 м [78,74 дюйма]
Подключение шланга:	внутри: 4 мм [0,16 дюйма] снаружи: 6 мм [0,24 дюйма]
Размер патрубков для внешней вытяжки:	внутри: 35 мм [1,38 дюйма] снаружи: 40 мм [1,58 дюйма]
Габариты (ширина-глубина-высота):	355 x 270 x 415 мм [13,98 x 10,63 x 16,34 дюйма]
Объем струйной камеры:	14л
Емкость бачков:	jпо 1000 мл
Масса (в незаполненном состоянии):	около 6,5 кг
Уровень шума по DIN 45635-01-KL3:	< 72 dBa

9. Гарантия

При надлежащем использовании Renfert предоставляет на *Basic classic*, за исключением быстроизнашивающихся деталей, гарантию сроком на три года. Условием действия гарантии является наличие оригинального счета на продажу от торговой фирмы.

На детали, подверженные естественному износу (быстроизнашивающиеся детали), и на расходные детали гарантия не распространяется. Эти детали отмечены в списке запчастей.

Гарантия не действует при неправильном применении, несоблюдении указаний инструкции по эксплуатации, уходу за прибором, при выполнении ремонта собственными силами и неавторизованным персоналом, использовании запчастей других производителей и при недопустимых вмешательствах. Гарантийные услуги не служат основанием для продления гарантии.

10. Утилизация прибора

Утилизация прибора должна производиться специальным предприятием. Необходимо это предприятие проинформировать о вредных для здоровья остатках в приборе.

10.1 Указание по утилизации для стран ЕС

В целях защиты окружающей среды, предотвращения загрязнения окружающей среды и для улучшения повторного использования сырья (Recycling), Европейской комиссией издана директива, согласно которой электрические и электронные устройства должны приниматься назад их производителем – для организации их упорядоченной утилизации или повторного использования.

Вследствие вышесказанного, приборы, обозначенные этим символом, в пределах Европейского сообщества нельзя выбрасывать вместе с несортированным бытовым мусором.



Будьте добры проинформироваться в органах власти по месту Вашего жительства о правильной утилизации отходов.